

■ MOTO LED ゼロシリーズ ヘッドライト専用 2000Lm ファンレス ●H4HI/LOW

▲警告 -CAUTION-

- ▶装着前に必ず、後方スペースが必要となりますので事前にご確認ください。
- ▶装着後、防水処理が十分であるかご確認ください。
- ▶走行中に本製品、及びライトユニットなどが脱落や破損しないように十分ご注意ください。

お客様へ

- 本製品はDC12V車専用です。DC12V以外の車両には使用しないでください。
- 本製品を2輪車以外に使用しないでください。
- 本製品の取り付けは専門の技術と経験が必要です。安全のために必ず整備工場や2輪車電装品取扱い店にて取り付けを行ってください。
- 本製品の取り付けは取扱い店様にて取り付け可否を確認にいただいた上で取り付けを行ってください。車種によっては取り付けできない場合があります。
- 本製品を使用中に不具合が発生した場合、速やかに使用を中止し純正指定のバルブへお戻しください。
- 取り外した純正バルブは大切に保管してください。

取扱い・取り付け店様へ

- 本取扱い説明書は製品取り付け後にお客様へお渡しください。
- 本紙、裏面の保証書の記入欄は必ず記載ください。

ご使用上の注意

- 停車時の連続点灯は避けてください。また、本製品はハロゲンバルブやHIDに比べて発熱量が少なくなっていますので、ヘッドライトに雪などが付着しても溶けない場合があります。
- 本製品を取り付け後、対向車を眩惑させないように必ず灯具の光軸調整を行ってください。

構成部品 取り付け前に必ず部品内容をご確認ください。

●バルブ×1



●本製品は12V直流に対応しています。交流車への取り付けはできません。対応外の電圧でご使用いただいた場合突入電力が発生し、本製品を破損する事があります。

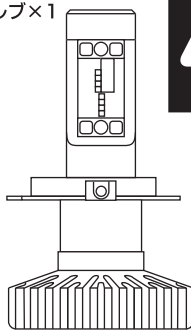

●専用レンチ ×1

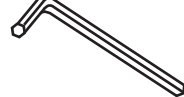

●本紙取扱い説明書 ×1

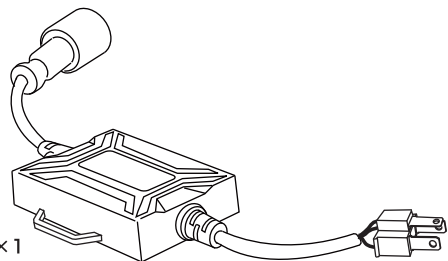

●DCドライバー×1

▲危険 ▲感電注意 分解禁止

- 電源スイッチがONの場合は本体及びコード等には絶対触らないでください。
- 絶対に本体及びコード等に加工を加えたり、分解しないでください。
- 車両のバッテリー(+)ターミナルを必ず外して、各コネクタ、バルブ等を脱着してください。
- 回路やハーネス等は絶対に改造しないでください。
- テスター等による回路診断を行わないでください。

バルブの調整

壁を以下のような照射になるように調整してください。



●ロービーム
カットオフ
ライン

▶壁を照射させると、カットオフラインが確認できます。



●ハイビーム

▶壁を照射させると、光が中心の集まり楕円状になります。

●以下の手順で発光面を調整します。

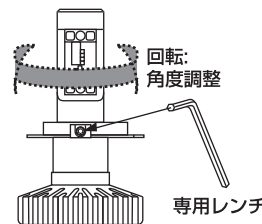

- 1.専用レンチを使用し、フォーカス調整ネジをゆるめます。
- 2.お取り付けのランプユニットにあわせてLED発光素子の角度調整をします。
※左右に90°以上の調整は行わないでください。
- 3.専用レンチでフォーカス調整ネジをしめてロックします。
※フォーカス調整ネジはしめ過ぎないようにしてください。

取り付けに必要なライト後部クリアランス

バルブユニットサイズ (フランジ～前部・後部)

H4HI/LOW

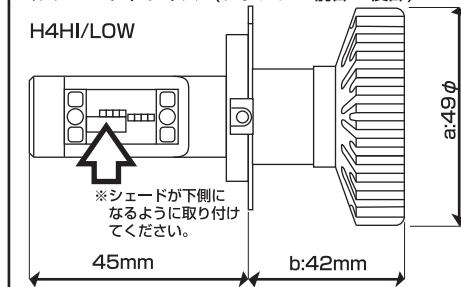

バルブヒートシンク部直径：a-49φ
バルブヒートシンク部長さ：b-42mm

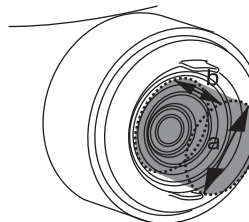

- ・バルブ開口にランプハウジング形状に突起や凹凸がない。
- ・ランプ後部に a, b のスペースがある。

取り付けに必要な工具

一般工具・ビニールテープ・結束バンド

取り付け前に点灯確認

使用パーツを簡易接続しシステム全体の作動(正常点灯)を確認後パーツの取り付け(設置)を確実に行ってください。
※各パーツ並びにシステムが正常作動する事を事前に確認する事で、作業の安全性とトラブルを未然に防ぐために必ず実行してください。

お取り付け上の注意 ※装着前に必ずご確認ください。

- 本製品バルブ取り付け前に、バルブ取り付け面と車体側の奥行き・幅などのスペースがない車両にはご使用できません。
- 本製品の取り付け作業後に各電装品(ランプなど)が正常に作動するかご確認ください。
- ボルト・ナットの締めつけは規定のトルクで行ってください。
- 車両、及び本製品のコネクタ脱着する際はコネクタ本体を持ち確実に行ってください。接続不良の原因となります。
- 配線の取り回しは純正配線に沿ってまとめ、急角度に折り曲げたり結束バンドなどで強く縛らないでください。断線の原因となります。
- 車両配線やバルブ本体、ドライバーの配線等を強く引っばらないでください。●LEDバルブの発光部分には触れないでください。

■ MOTO LED ゼロシリーズ ヘッドライト専用 2000Lm ファンレス ●H4HI/LOW

取り付け説明書

1.ハーネス接続図

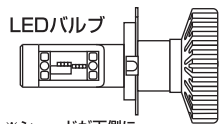

※シェードが下側になるように取り付けてください。

LEDユニットをランプに取り付ける前に、簡易接続して点灯確認してください。点灯確認を行わず発生したトラブルに関しましてはクレームの対象外となります。
※点灯確認は10秒以上行わないでください。点灯したバルブは直視しないでください。バルブは点灯中・直後は高温になっているためヤケド等のおそれがあります、冷ました上で取り付け作業を行ってください。



車両純正
カプラーへ

危険

- 余分な配線を束ねる際に強くしめ過ぎてコードの被覆に損傷をあたえないように調節してください。
- ハーネスは可動部や高温部を避けてとりまわしてください。

2.LEDユニット取り付け方法 ※イラスト及び、説明文章は1灯分となります。もう一方も同様の作業で行ってください。

- (1)サービスマニュアルを参照し車体からランプを取り外し、バルブのカプラー・ノーマルバルブを取り外します。
※取り付け作業に十分なスペースが確保できている場合はヘッドライトユニットを取り外す必要はありません。
※取り付け作業は車両によって異なりますので整備解説書に従ってください。
- (2)下の図をご参照のうえ、LEDユニットを取り付け、バルブのカプラーを接続します。
※図1のように配光を調整してください。
- (3)ランプユニットを取り外した逆の手順で車体に取り付けます。

図1 壁を照射させると以下ようになる



純正防水カバー加工方法

- 1.防水カバーの差し込み口(図中①)を5mm程度カットします。
- 2.フランジ後部に防水カバーを差し込み奥行き寸法(図中②)を合わせます。

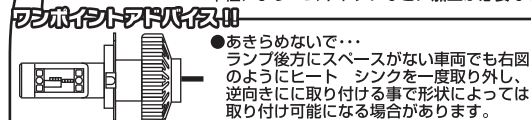
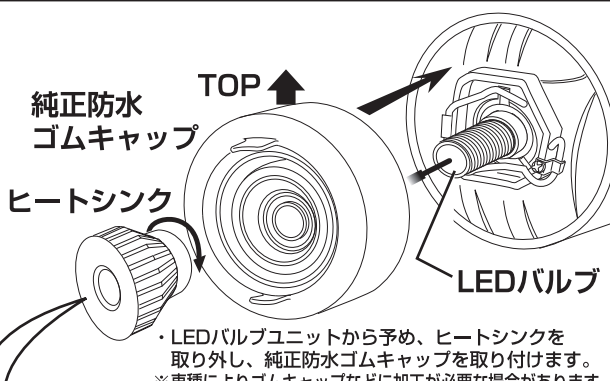
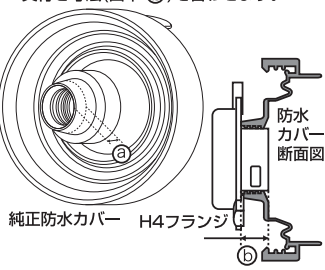

●あきらめないで...
ランプ後方にスペースがない車両でも右図のようにヒートシンクを一度取り外し、逆向きに取り付ける事で形状によっては取り付け可能になる場合があります。



注意

- LEDバルブの取り付けは慎重に作業を行ってください。ランプをキズつけたり、LEDバルブを破損してしまうおそれがあります。
- 車種により本製品、及び純正部品等に多少の加工が必要となる場合があります。加工後の返品・クレーム等はお受けできませんので、加工の際は慎重に作業を行ってください。

3.最後に

- (1)上記のハーネス配線図を参照し配線を接続し点灯テストを行い正常である事を確認してください。

保証書

この度は、当社の製品をお買い上げいただき誠にありがとうございます。当社の製品は厳密な品質管理と検査のうえ、出荷いたしておりますが、万が一お買い上げ後、保証期間中に故障が生じた場合は、本保証書記載内容のとおり無料で修理及び調整をいたします。

プリントアウトして必ずご自身で記載して大切に保管してください。

商品名：	ご住所： 〒	
型式名：	ご氏名： 様	電話番号：()
製造番号：	販売店(住所・店名)：	
ご購入日： 年 月 日	保証期間： 1年保証	
※販売店様のレシート・納品書、明細書など合わせて保管してください。 ※販売店欄にご記入のない場合、販売証明がない場合、無効となる場合があります。		



株式会社 デルタ

〒552-0007 大阪市港区弁天2-2-17
TEL.06-6572-4433 FAX.06-6572-4434

保証条件について

- 保証内容
通常の保証期間を1年間といたします。
保証期間中に、本製品の材質上及び構造上の不備による故障が生じた場合、販売店まで本保証書を添えてご送付いただければ無償で修理及び調整いたします。ただし、保証期間内であっても同じカ所や同じ原因による複数回の保証対応はいたしかねますので、予めご了承ください。
- 適用除外
保証期間中であっても、下記の場合は保証いたしかねますのでご了承ください。
販売店に仕方がって別途、有償での修理・交換となります。
- 1.ご使用上の誤りやお取扱い上の過失により生じた故障及び損傷。
- 2.当社指定以外で行われた修理・改造が原因で生じた故障及び損傷。
- 3.消耗品及びこれに準ずる部品。(ヒューズ・接続コード等)
- 4.ご購入後の輸送、移動、落下などにより生じた故障。
火災、地震、水害、異常電圧、指定外の電源・電圧使用やその他の天変地異などにより生じた故障及び損傷。

保証条件について

- 1.本保証書は大切に保管してください。(販売店、購入日など) もれることのないように記入してください。
- 2.万が一故障の場合、製品に保証書を添えて販売店までご持参ください。保証書の規定に従い修理させていただきます。
- 3.保証期間が切れている場合、及び使用上の不注意による故障の場合はご希望により有償での修理・交換させていただきます。

ご注意

- 本製品が原因で生じた付随的障害(エンジントラブル、火災やその他事故等)。また、その障害による損失(電話代、レンタカー代、休業保証、商業損失等)につきましては一切の保証はいたしかねます。
- 当社が発行した保証書でない場合や所定事項の記載されていない保証書は無効となります。
- 保証書は再発行いたしませんので大切に保管してください。
- 本保証書は日本国内においてのみ有効となります。

アフターサービスにおける参考資料とさせていただきますので、お客さまの使用状況をできるだけ詳しくご記入ください。

ご使用詳細